

VZDUŠNÁ KONSTRUKCE

PERLIČKOVÝ NÁRAMEK

PRECIOSA Twin™ více možností

Číslo artiklu a velikost:

PRECIOSA Twin™ perličky

321 96 001

321 97 001, mat

2,5 x 5 mm

PRECIOSA Twin™ mačkané perle

117 01 323

2,5 x 5 mm



PRECIOSA

BEAD SHOP ZÁSADA

468 25 Zásada
+420 483 332 643
beadshop@preciosa.com
50°41'49 N, 15°15'55 E

GLASS SHOP DESNÁ

Krkonošská, 468 61 Desná
+420 483 343 525
glassshop@preciosa.com
50°45'41 N, 15°19'7 E

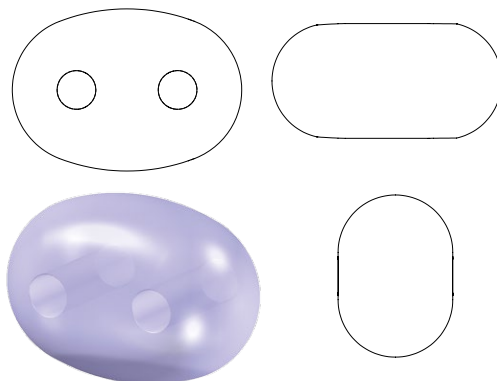

preciosa-ornela.com
facebook.com/PreciosaOrnela

prosinec 2012 © PRECIOSA ORNELA, a.s.



PRECIOSA ORNELA nabízí další návod k výrobě originálního a vzdušného náramku. Promyšlený nápad směřuje k vytvoření zajímavého, pevného a konstrukčně čistého moderního tvaru. Můžete jej využít k sestavení náramku podle našeho návodu, nebo podrobný náčrt využít k další vlastní tvořivosti. S PRECIOSA Twin™ zvládnete jednoduchým způsobem vytvářet zajímavé prostorové tvary a originální konstrukce. Mnohostranné využití PRECIOSA Twin™ v kombinaci s velmi širokou paletou barev a zušlechtnění Vám přináší nekonečnou řadu inspirací. Nechte se vlákat do kreativního světa perliček PRECIOSA Traditional Czech Beads.

Materiál a pomůcky:

-  PRECIOSA Twin™ (T)
321 96 001; 2,5 x 5 mm; 1004 ks
-  PRECIOSA rokajl (R)
331 19 001; 10/0; 78 ks



tenká navlékácí jehla, jemný vlasec 0,20 mm, nůžky

Obtížnost: 

Postup:

Podle detailního náčrtu postupně navlékejte jednotlivé perličky T a R. Sledujte postup čísel, které vám usnadní cestu pro postupné navlékání perliček a spojování jednotlivých řad





do okének a sloupků.

Náčrt naznačuje sestavení pevného náramku, který se skládá z originální trojrozměrné perličkové konstrukce. Náramek je sestaven ze dvou řad okének ve tvaru čtverců, vrchní okénko začíná v půlce spodního.

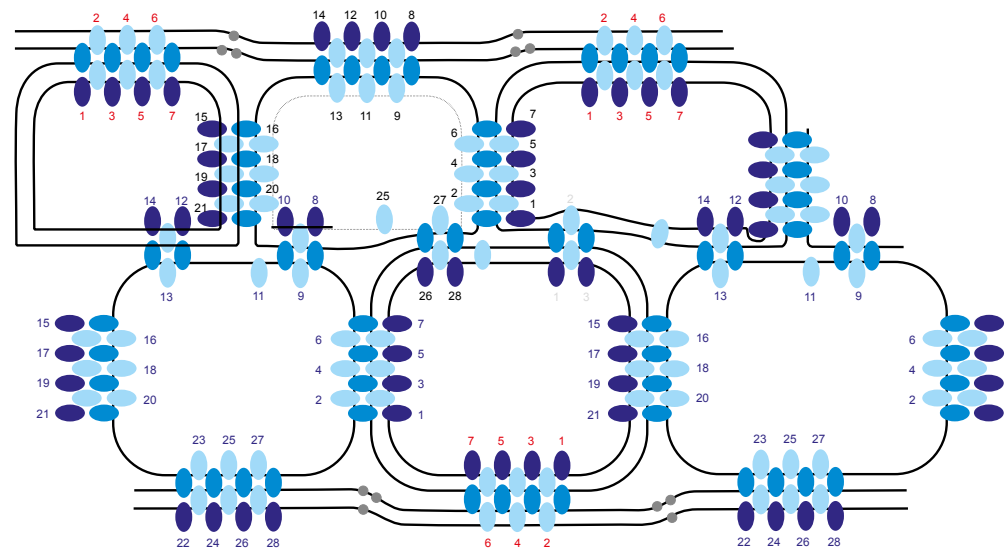
Každý sloupek je tvořen čtyřmi perličkovými stranami. Skládají se ze sloupků tvořených po obvodě ze čtyř T. Sloupky do sebe zapadají v místě provlékání dírek. Jejich délku tvoří čtyři spodní T a boky pouze tři T.

Z vrchního pohledu se pilíře setkávají a vytvářejí téměř pravý úhel čtverců, v rozích se setkávají dva T. Čtvercový návlek je tvořen čtyřmi částmi po sedmi T, vždy střídavě každý na jinou stranu. Po obvodu u vrchního a spodního okraje mezi čtverce vkládáme rokajl 10/0 (u vrchního okraje 2 ks, u spodního 1 ks).



-  PRECIOSA Twin™ od spodního obvodu
-  PRECIOSA Twin™ z vrchního obvodu
-  boční PRECIOSA Twin™
-  PRECIOSA rokajl 10/0
- čára označení provléčení silonu (okénka, horní a dolní okraj)

1,2,3,4,5,6,7,8,9,10,11,12,13,14,15,16,17,18,19,20,21,22,23,24,25,26,27,28 - postup propojení

1,2,3,4,5,6,7 - postup propojení při projíždění okrajů

1,2,3,4,5,6,7,8,9,10,11,12,13,14,15,16,17,18,19,20,21—25,26,27,28 - postup propojení u vrchních okének

1,2,3 - postup propojení části každého druhého vrchního okénka

ZÁKLAD PRVNÍHO OKÉNKA

